

Rozdzielnica SB-289505



Budowa symbolu zamówieniowego

| | | | | |
|-------------------|----------|----------------------|---|-------------------------------------|
| SB-289505- | S | <input type="text"/> | - | <input type="text"/> |
| | | | | Stopień ochrony |
| | | | | 54 IP54 |
| | | | | 66 IP66 |
| | | | | Nr wykonania rozdzielnicy |
| | | | | 0000, 0010, 0020, 0030, 0040 |
| | | | | 0050, 0060, 0070 |
| | | | | Typ gniazda |
| | S | | | Skośne* |

Istnieje możliwość zamówienia gniazd jednofazowych w wersji SCHUKO. Należy wtedy dopisać „S” (SB-289505-S...-S).

* Standardowo montowane są gniazda skośne. Można zamówić gniazda proste wpisując literę „P” zamiast „S”.

Dane techniczne

| | |
|---|-----------------------------------|
| Napięcie znamionowe | 400/230 V (50 Hz) |
| Napięcie znamionowe izolacji U_i | 500 V |
| Napięcie znamionowe udarowe wytrzymałalne U_{imp} | 4 kV |
| Prąd znamionowy zestawu I_{nA} | 63 A |
| Stopień ochrony | IP54 / IP66 |
| Klasa ochronności | II |
| Przekrój przewodów przyłączeniowych | maks. 5x 25 mm ² (M40) |
| Ilość modułów | 28 |

Wymiary

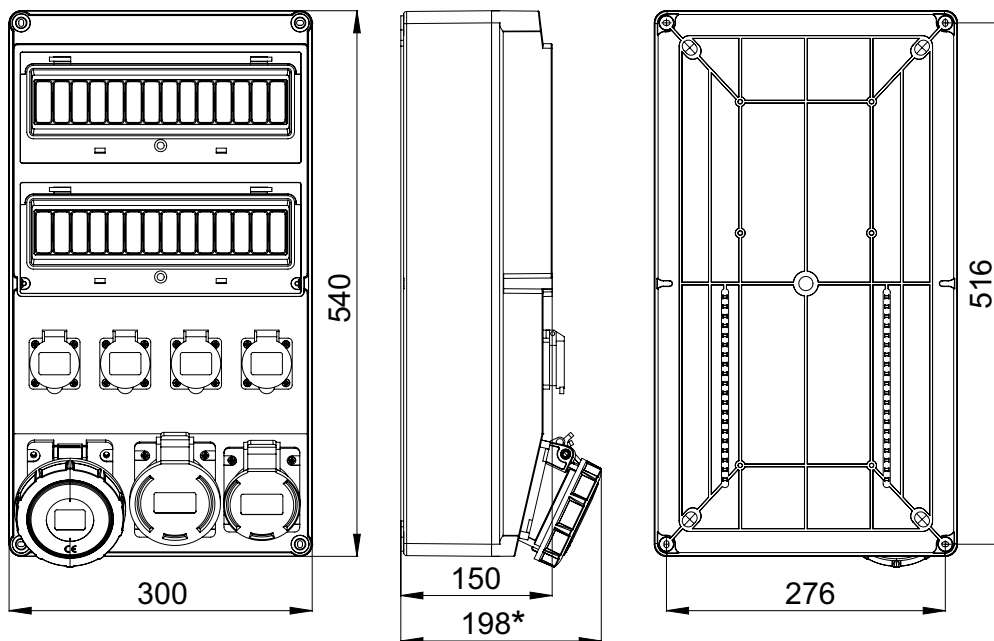

*) Dla gniazda 63 A

Wykonania

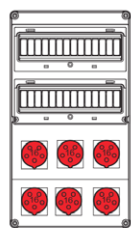

SB-289505-S0010

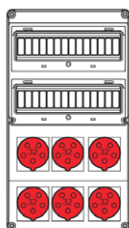

SB-289505-S0020

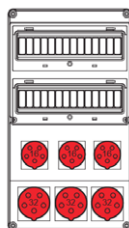

SB-289505-S0030

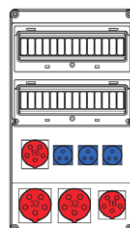

SB-289505-S0040

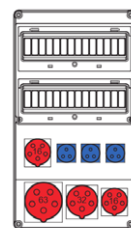

SB-289505-S0050

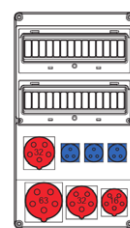

SB-289505-S0060

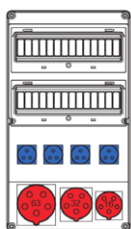

SB-289505-S0070