

Rozdzielnica SB-001905



Budowa symbolu zamówieniowego

SB-001905-	P	<input type="checkbox"/>	-	<input type="checkbox"/>
				Stopień ochrony
				54 IP54
				65 IP65
				Nr wykonania rozdzielnicy
				0000, 0010, 0020, 0030, 0040
				0050, 0060
				Typ gniazda
	P			Proste

Istnieje możliwość zamówienia gniazd jednofazowych w wersji SCHUKO.

Należy wtedy dopisać „-S”, np. SB-001905-P ...-S.

Dane techniczne

Napięcie znamionowe	400/230 V (50 Hz)
Napięcie znamionowe izolacji U_i	500 V
Napięcie znamionowe udarowe wytrzymałalne U_{imp}	4 kV
Prąd znamionowy zestawu I_{nA}	16/32 A
Stopień ochrony	IP54 / IP65
Klasa ochronności	II
Przekrój przewodów przyłączeniowych	maks. $5 \times 6 \text{ mm}^2$ (PG21)

Wymiary

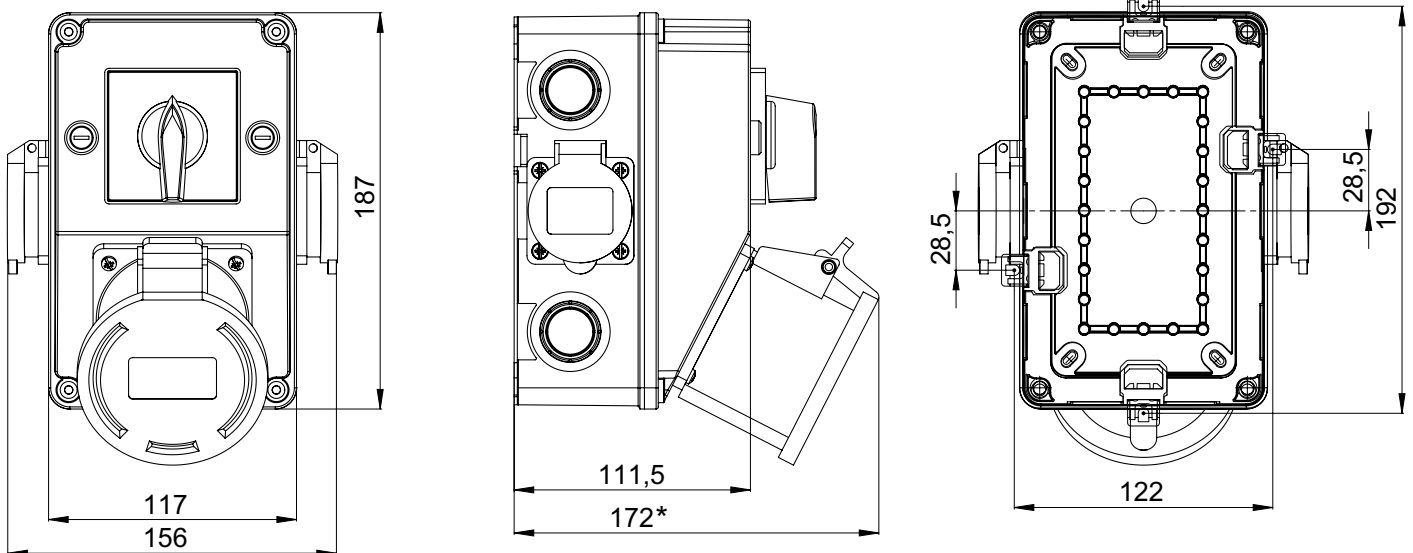

*) Dla gniazda 32 A

Wykonania

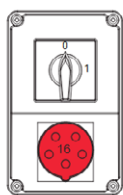

SB-001905-P0010

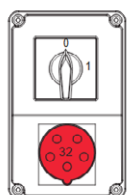

SB-001905-P0020

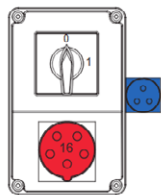

SB-001905-P0030

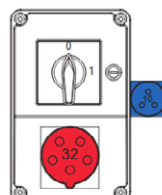

SB-001905-P0040

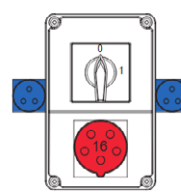

SB-001905-P0050

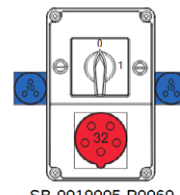

SB-0019005-P0060