

Ovládací hlavice třípolohová s klíčem S



Složení objednáčného kódu

ST22-

Typ tlačítka

SVAV
SAVA
SVAC
SAAA
SCAC

S1 - popycháč podwójny dzielony:

v pol. "I" sepne 2, 3 lub 4 póly

v pol. "II" sepne 1 lub 2 póly

S2 - popycháč podwójny dzielony:

v pol. "I" sepne 1 lub 2 póly

v pol. "II" sepne 2, 3 lub 4 póly

Písmeno A v označení znamená pozici vyjmutí klíče

Písmeno V v označení znamená pozici, ve které nelze klíč vyjmout

Písmeno C v označení znamená pozici, ze které se klíček nebo ovládač vrací samočinně

Technické data

Váha ovládání

300 g

Schémata

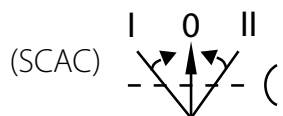
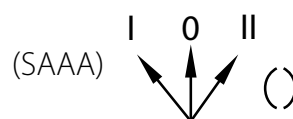
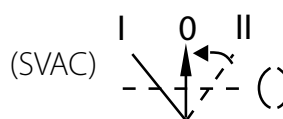
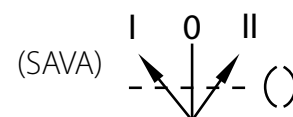
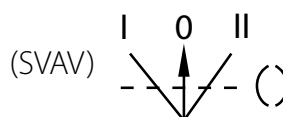

Rozměry

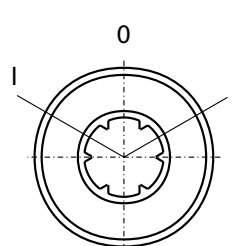
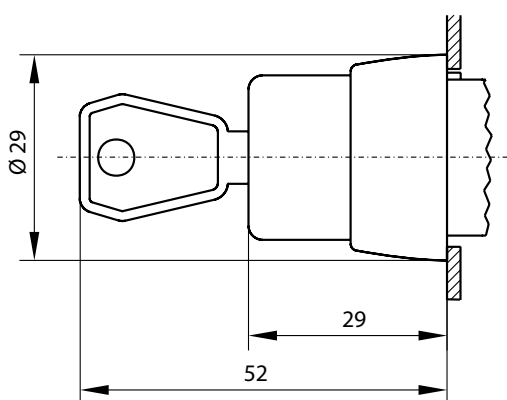

ST22-SAAA

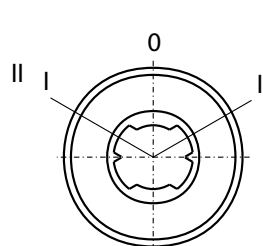

ST22-SAVA

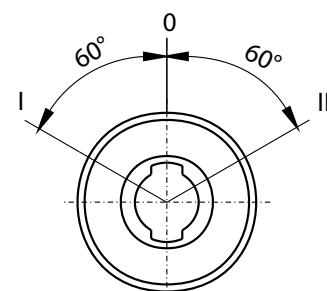

ST22-SVAV
ST22-SVAC
ST22-SCAC